

# INSTRUKCJA

pobrania próbki zbiorczej

Podstawowa analiza gleby w pakietach:  
Standard / Optimum / Premium

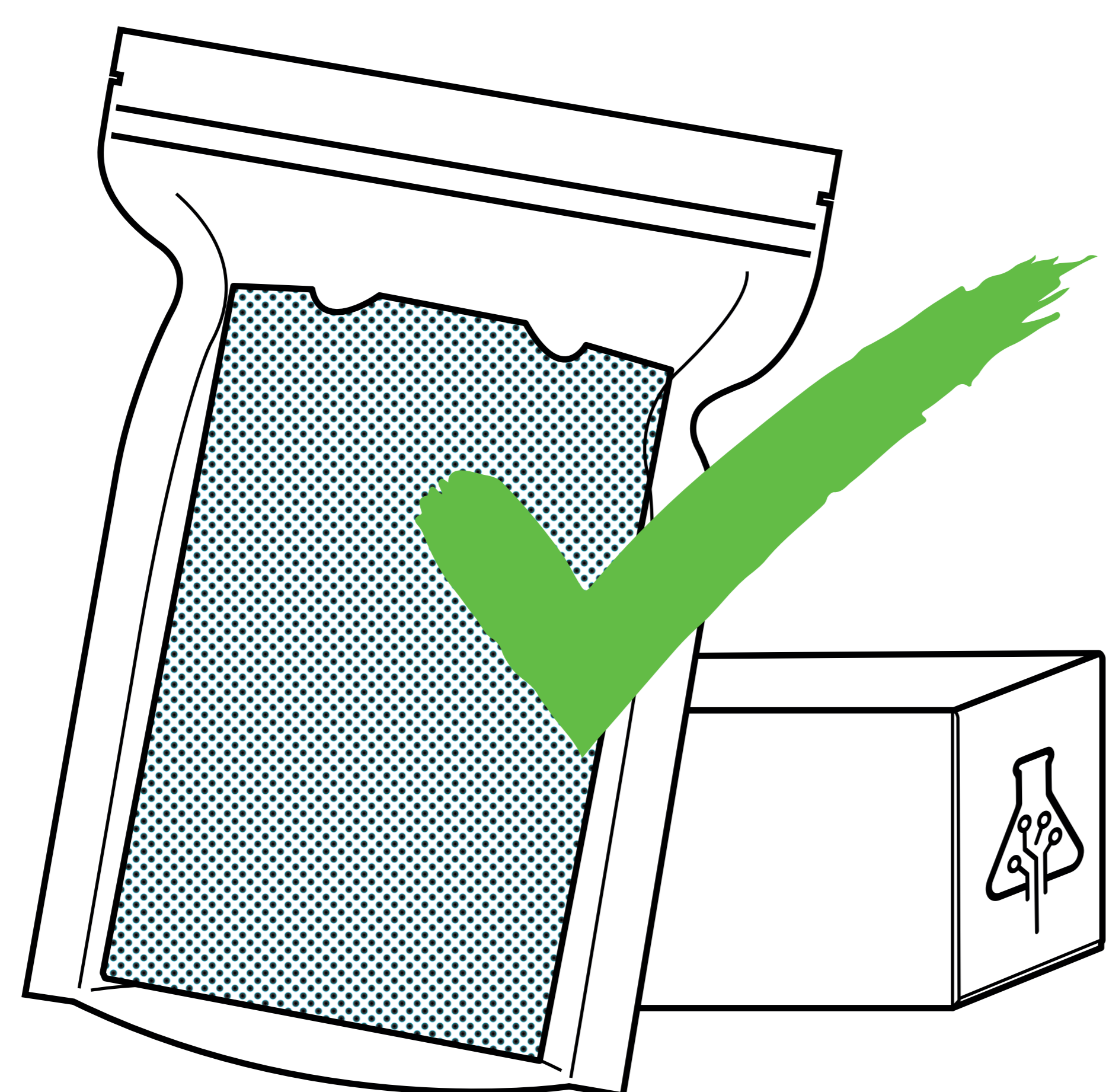

Potrzebne narzędzia:

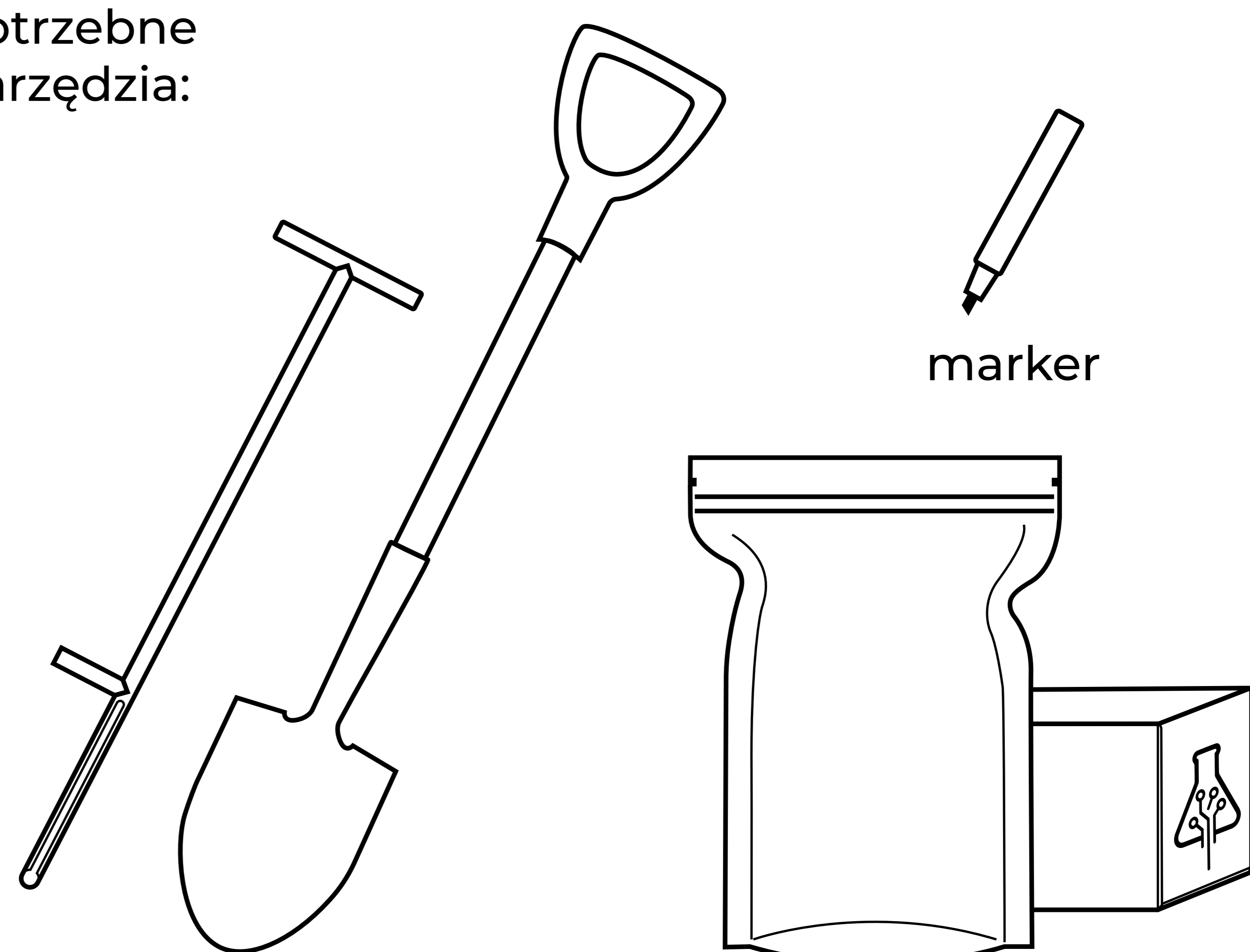

laska Egnera  
opcjonalnie szpadeł

woreczek strunowy  
lub pudełko

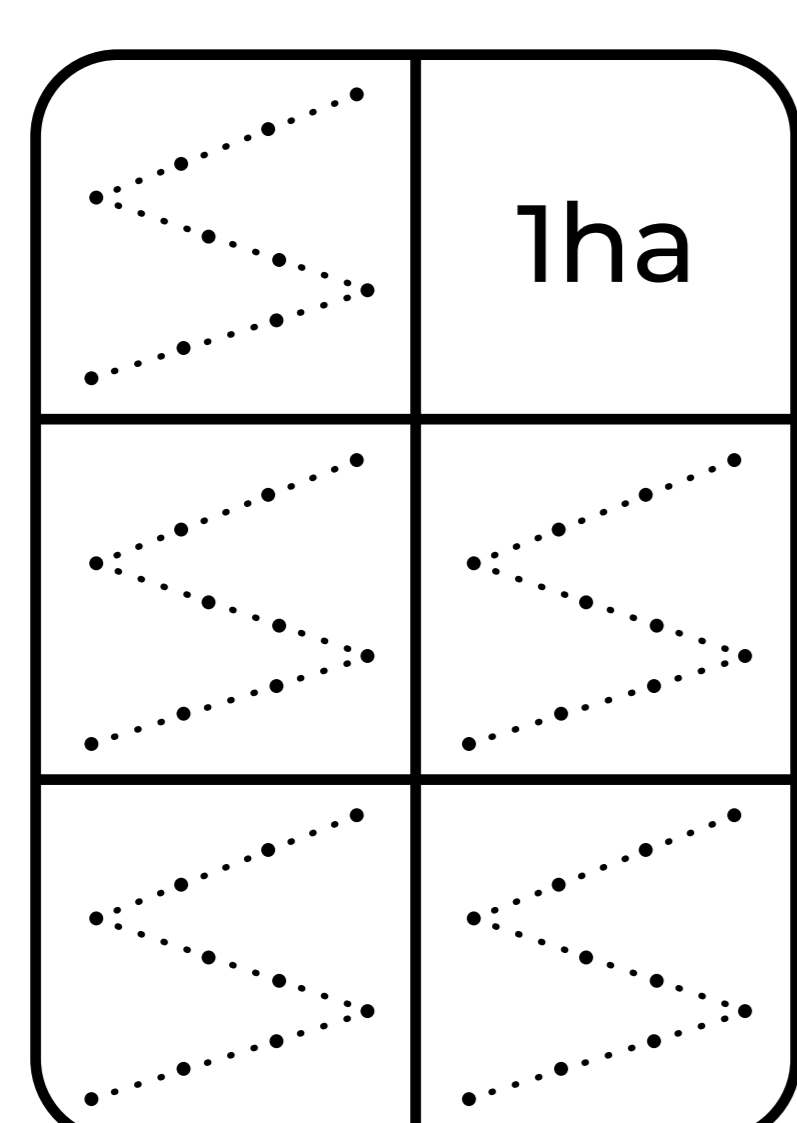

podziel  
działkę

od 1ha do max 4ha na próbkę

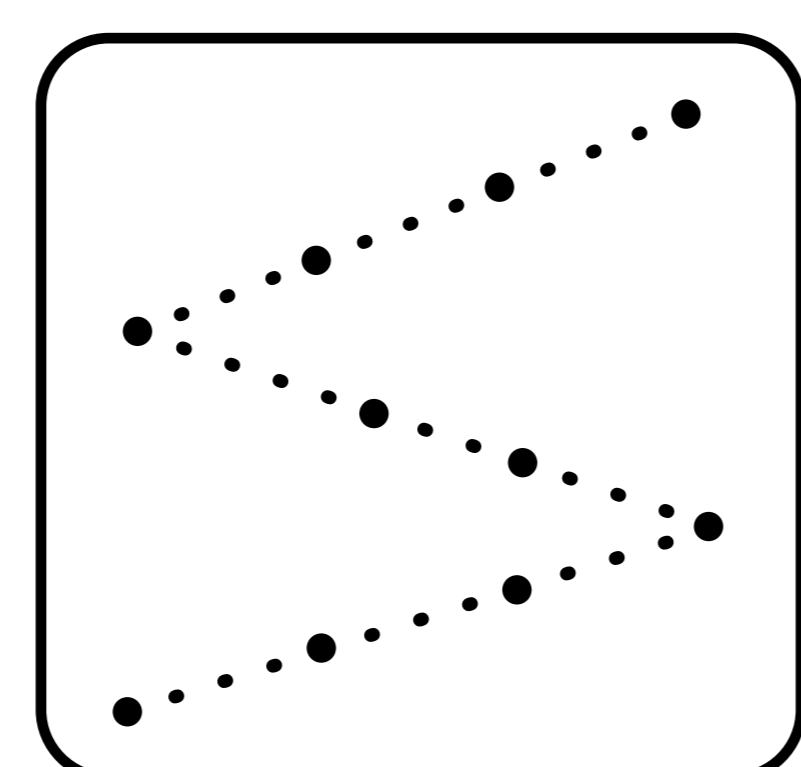

pobierz  
próbki

12 do 18 nakłuć na strefę

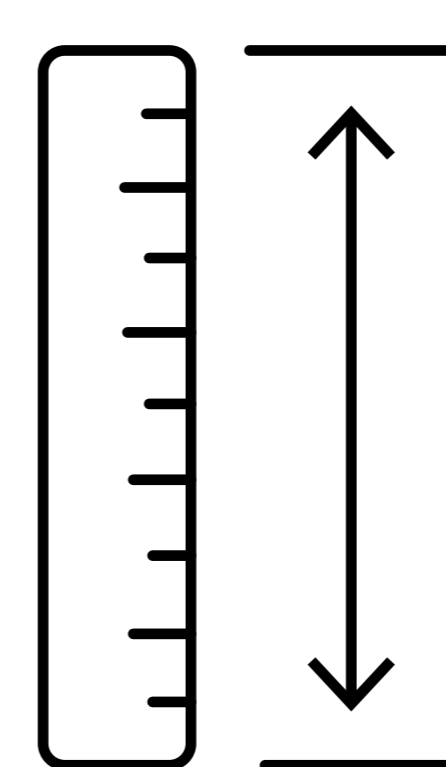

głębokość

0 - 30 cm

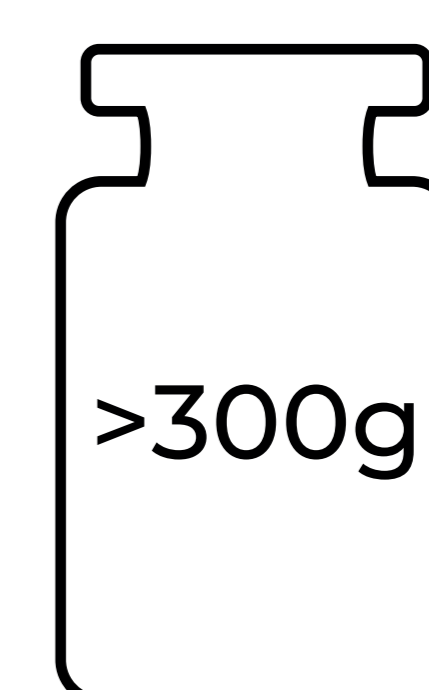

waga próbki

300 - 500 g

❗ Profil jaki nas interesuje to 0 - 30 cm\*  
\*w miarę możliwości wbicia narzędzia.

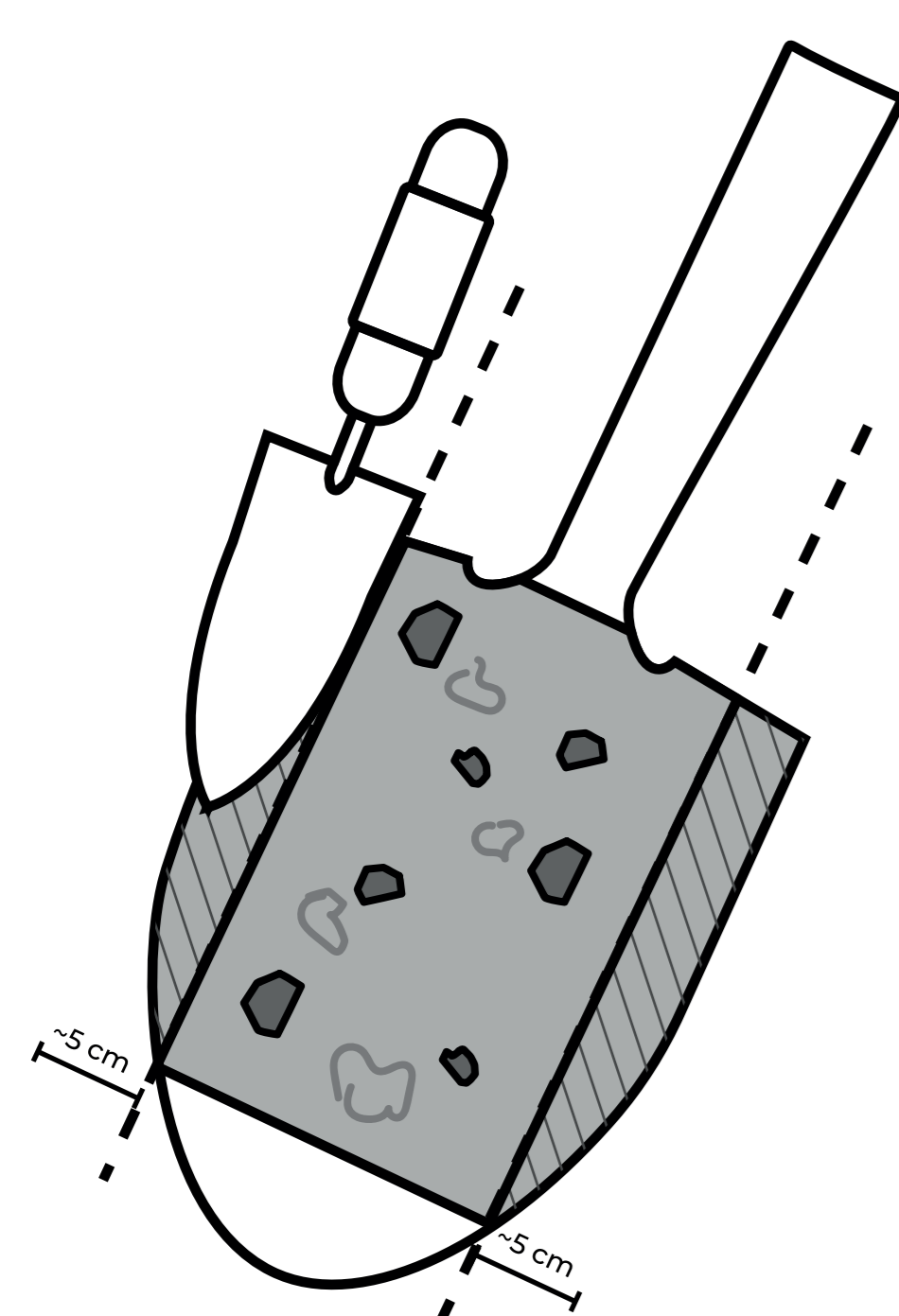
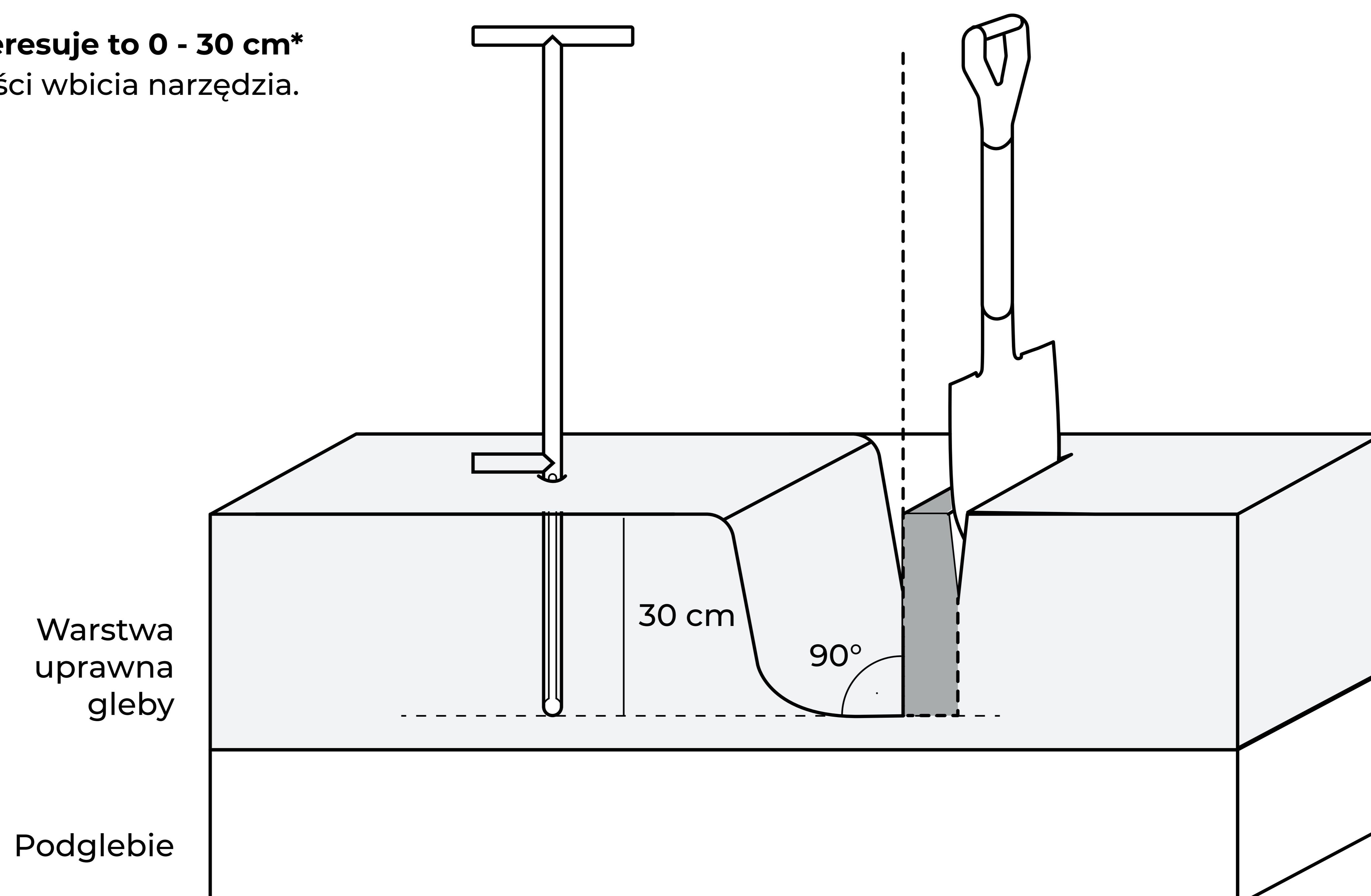

Profil z powierzchni całego szpadla nieco zwężamy, mianowicie, pozbywamy się po około 5 cm z prawej i lewej strony gleby ze szpadla.

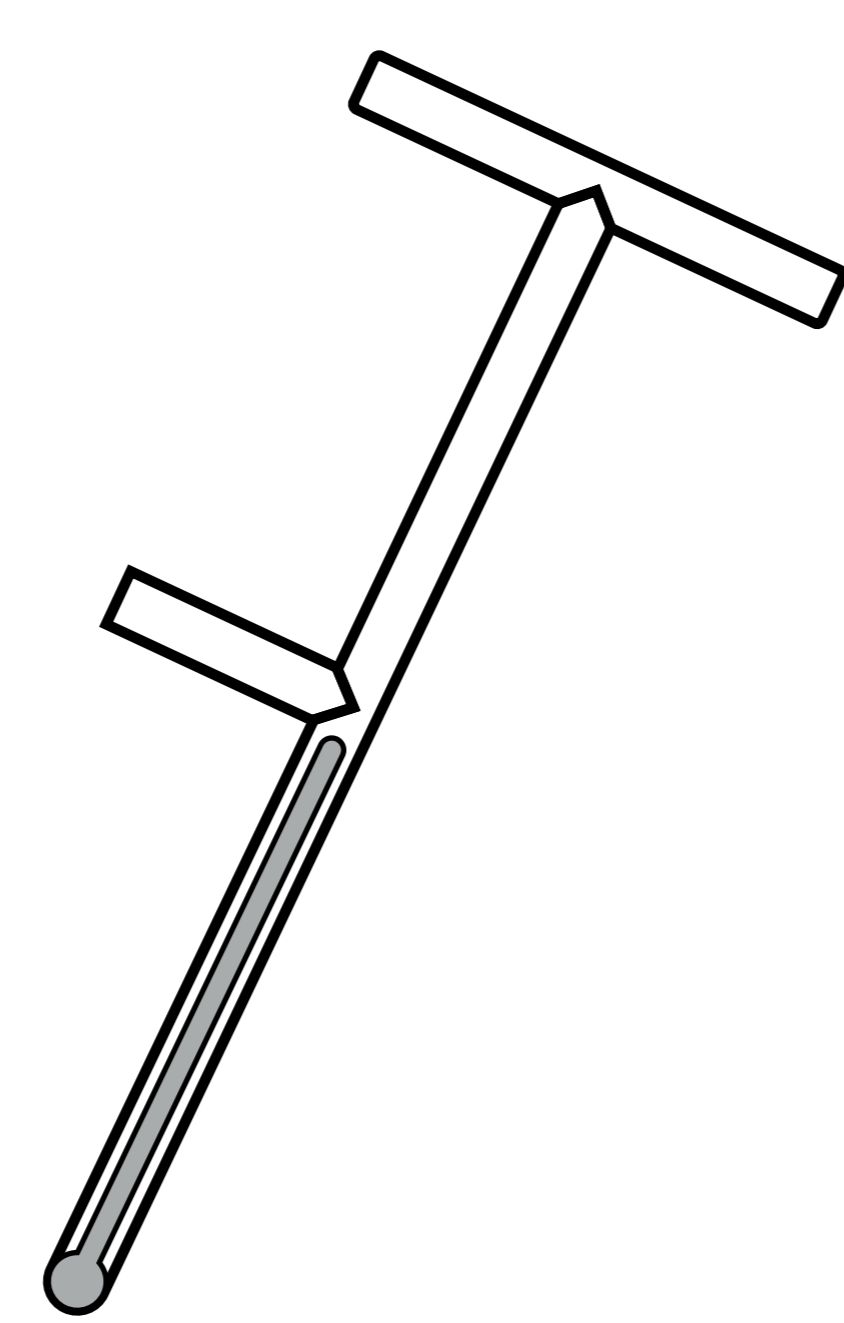

Staramy się oczyścić próbkę gleby z widocznych resztek poźniowych oraz kamieni.

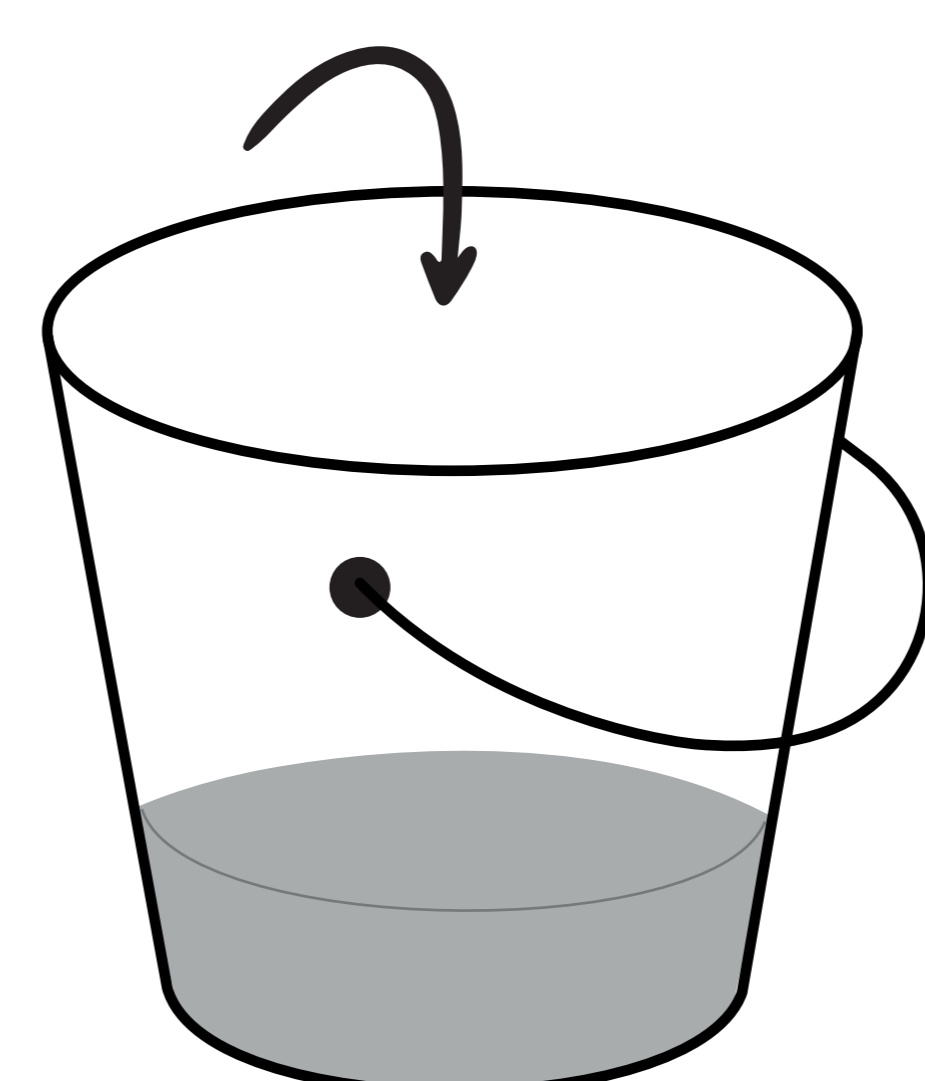

Próbkę gleby należy wymieszać w wiaderku.

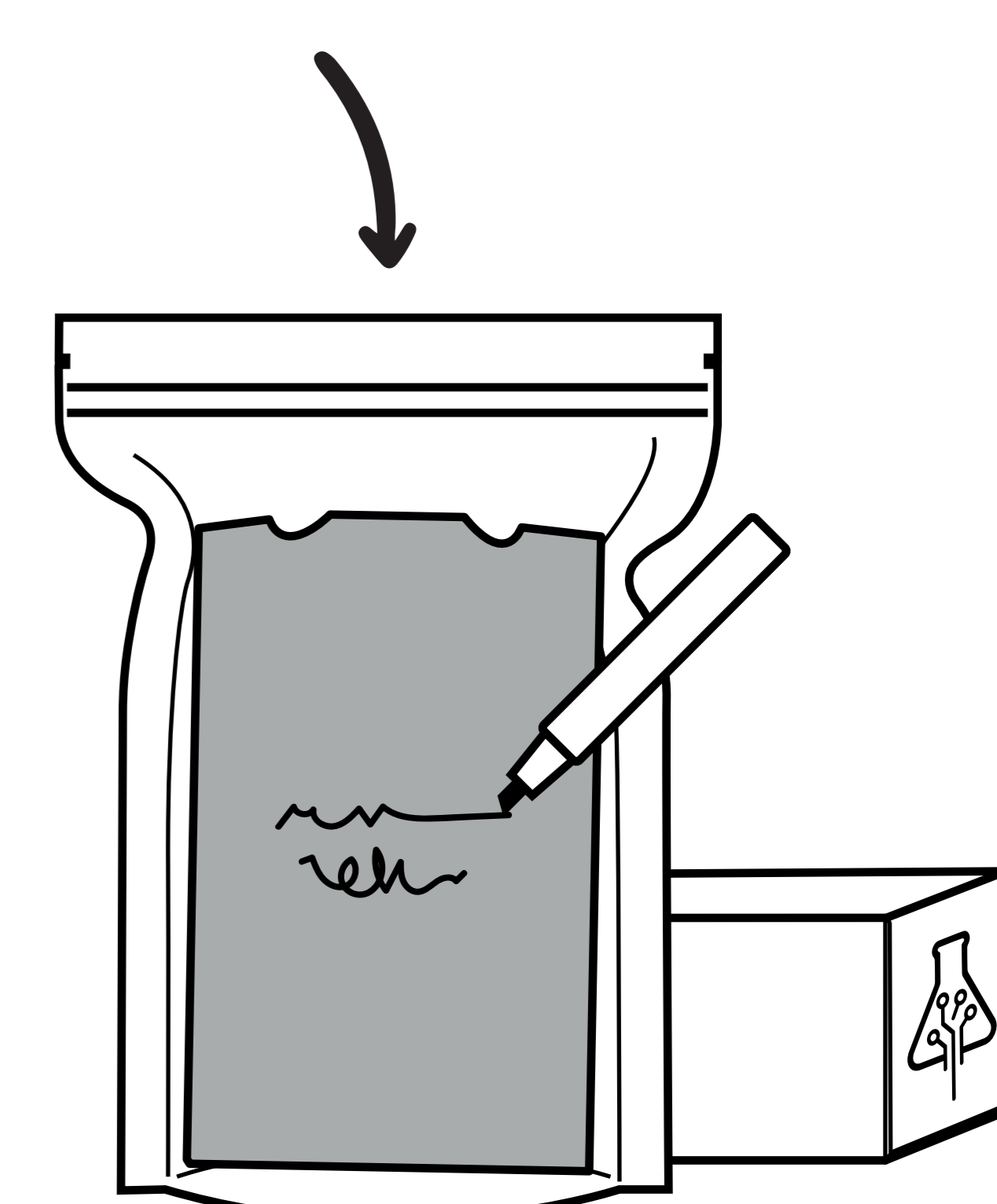

Tak przygotowaną próbkę umieszczamy w woreczku strunowym lub pudełku i opisujemy miejscem lokalizacji poboru.



Próbki należy dostarczyć na adres:

FARMTECH Diagnostyka Gleby  
ul. Wrocławska 152a  
45-835 Opole